

BEFESTIGUNGSSETS

BEF-810/-811

Rohrklemme

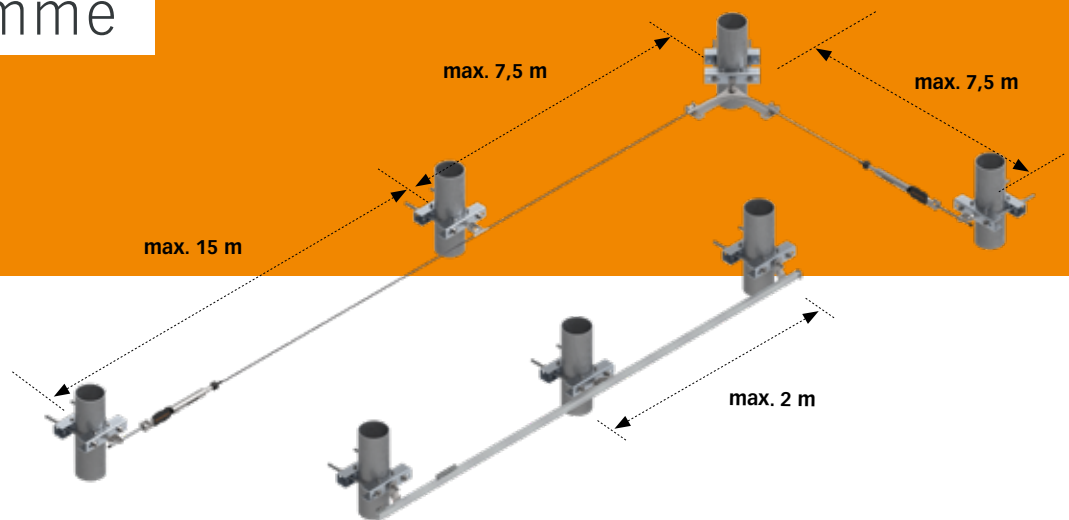

Die Befestigungssets BEF-810/-811 von INNOTECH zeichnen sich durch eine hohe Eigenstabilität aus. Die variable Einstellmöglichkeit der verschiedenen Klemmen garantieren eine perfekte Anpassung an die jeweiligen Rohrdimensionen.

Die Klemmen ermöglichen eine rasche und vor allem durchdringungsfreie Montage auf den jeweiligen Konstruktionen.

- Befestigungsset zur Klemmung auf Rohrkonstruktion
- Die Befestigungssets können im AIO-Seilsystem sowie im TAURUS-Schienensystem bzw. als Einzelanschlagpunkt mit EAP-SPAR-10-25 verwendet werden
- mit der ABP-10-30 auch zum Abseilen geeignet
- Befestigungsabstände bis max. 15 m möglich
- keine Durchdringung der tragenden Konstruktion
- einfache und rasche Montage
- jederzeit einfach nachrüstbar

Befestigungssets

BEF | BEFESTIGUNGSSETS

BEF-810

BEFESTIGUNGSSETS FÜR ROHRKONSTRUKTIONEN

Material: verzinkter Stahl
Durchmesser: ø 60 bis 120 mm

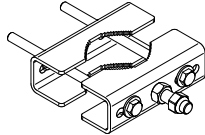

BEF-811

BEFESTIGUNGSSETS FÜR ROHRKONSTRUKTIONEN

Material: verzinkter Stahl
Durchmesser: ø 120 bis 220 mm

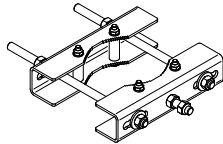

BEF-810-01

BEFESTIGUNGSSETS FÜR ECKDURCHLAUFELEMENTE

Untergrund: BEF-810, BEF-811, BEF-830-XX
Material: verzinkter Stahl
Anbindung: Gewinde M16

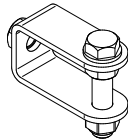

*UNSERE KLEMMEN ERMÖGLICHEN
EINE RASCHE UND
DURCHDRINGUNGSFREIE MONTAGE
AUF DEN JEWEILIGEN
KONSTRUKTIONEN.*

BEF | ZUBEHÖR

EAP-SPAR-10-25

BEFESTIGUNGSSETS FÜR ROHRKONSTRUKTIONEN

Untergrund: AIO-BKS, AIO-/EAP-STA(BIL), AIO-/EAP-SYST,
AIO-/EAP-FALZ-45(-15), AIO-/EAP-SAND, Stahlkonstruktion
Verwendbare Gewindelänge: 29 mm
Gewinde: M16 (DIN 933, ISO 4017)
Material: Edelstahl V2A (AISI 304)

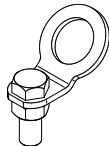

Nicht für AIO-VARIO-45/EAP-VARIO-15, EAP-POINT-11/-12 geeignet!

EAP-ABP-10-30

BEFESTIGUNGSSETS FÜR ROHRKONSTRUKTIONEN

Untergrund: Stahlkonstruktion, AIO-STA
(bis max. 600 mm Länge), AIO-SYST,
AIO-FALZ-45, Stahlkonstruktion
Verwendbare Gewindelänge: 29 mm
Gewinde: M16 (DIN 933, ISO 4017)
Material: Edelstahl V2A (AISI 304)

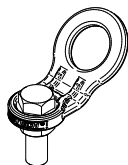

Zum Abseilen geeignet!

BEFESTIGUNGSSETS

BEF-830/840/841

I-Trägerklemme

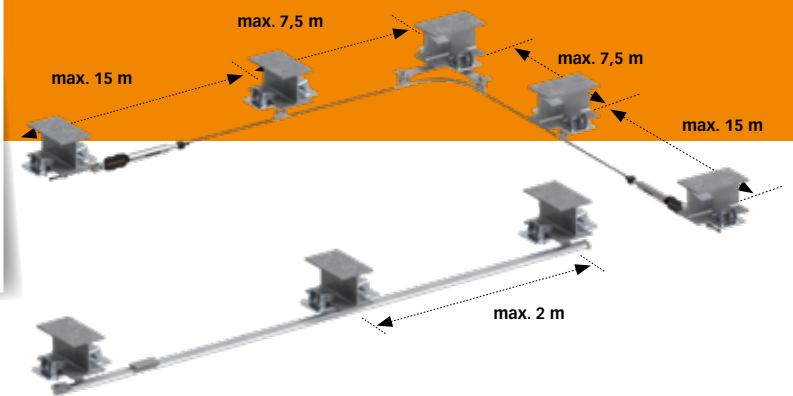

Die Befestigungssets BEF-830/-840/-841 von INNOTECH zeichnen sich durch eine hohe Eigenstabilität aus. Die variable Einstellmöglichkeit der verschiedenen Klemmen garantieren eine perfekte Anpassung an die jeweiligen Trägerdimensionen.

- Befestigungsset zur Klemmung auf I-Träger
- Die Befestigungssets können im AIO-Seilsystem sowie im TAURUS-Schienensystem bzw. als Einzelanschlagpunkt mit EAP-SPAR-10-25 verwendet werden
- mit der ABP-10-30 auch zum Abseilen geeignet

Die Klemmen ermöglichen eine rasche und vor allem durchdringungsfreie Montage auf den jeweiligen Konstruktionen.

- Befestigungsabstände bis max. 15 m möglich
- keine Durchdringung der tragenden Konstruktion
- einfache und rasche Montage
- jederzeit einfach nachrüstbar

Befestigungssets

BEF | BEFESTIGUNGSSETS

BEF-830-01

BEFESTIGUNGSSETS FÜR I-TRÄGERKONSTRUKTIONEN

Material: verzinkter Stahl
Flanschbreite: 80 bis 130 mm

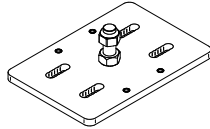

Nur in Verbindung mit BEF-840/-841 verwendbar!
Nur auf Anfrage erhältlich!

BEF-830-02

BEFESTIGUNGSSETS FÜR I-TRÄGERKONSTRUKTIONEN

Material: verzinkter Stahl
Flanschbreite: 130 bis 180 mm

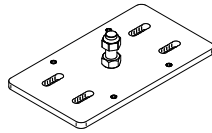

Nur in Verbindung mit BEF-840/-841 verwendbar!
Nur auf Anfrage erhältlich!

BEF-830-03

BEFESTIGUNGSSETS FÜR I-TRÄGERKONSTRUKTIONEN

Material: verzinkter Stahl
Flanschbreite: 180 bis 260 mm

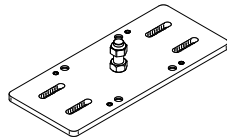

Nur in Verbindung mit BEF-840/-841 verwendbar!

BEF-830-04

BEFESTIGUNGSSETS FÜR I-TRÄGERKONSTRUKTIONEN

Material: verzinkter Stahl
Flanschbreite: 260 bis 350 mm

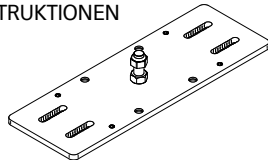

Nur in Verbindung mit BEF-840/-841 verwendbar!

BEF-830-05

BEFESTIGUNGSSETS FÜR I-TRÄGERKONSTRUKTIONEN

Material: verzinkter Stahl
Flanschbreite: 350 bis 450 mm

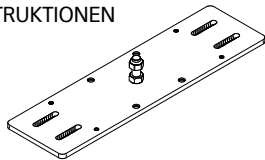

Nur in Verbindung mit BEF-840/-841 verwendbar!

BEFESTIGUNGSSETS

BEF-840

BEFESTIGUNGSSETS FÜR BEF-830-XX

Material: verzinkter Stahl
Flanschbreite: 8 bis 26 mm

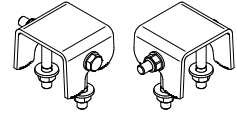

Nur in Verbindung mit BEF-830-01/-02/-03/-04/-05 verwendbar!

BEF-841

BEFESTIGUNGSSETS FÜR BEF-830-XX

Material: verzinkter Stahl
Flanschbreite: 24 bis 40 mm

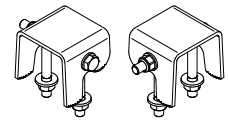

Nur in Verbindung mit BEF-830-01/-02/-03/-04/-05 verwendbar!

BEF-810-1

ADAPTERWINKEL FÜR ECKDURCHLAUFELEMENTE

Untergrund: BEF-810, BEF-811, BEF-830-XX
Material: verzinkter Stahl
Anbindung: Gewinde M16

